



Brännö 2022.05.21



Sköna Maj



Denna gång, 19 maj 2022, är det åter dags att välja vägen mot Kvigvallen på Brännö där åttan Silfverblad sedan urminnes tider levt och testat härliga årgångar av vällagrad maltwhisky.

Det visade sig att sex medlemmar samlats redan före kl 16, och protokollföraren som missbedömt tiden kom ca 8 sekunder för sent. Redan var en panna framburen till provningsbordet där sex torra strupar flåsade ivrigt och 12 röda ögon lyste upp hela området för den helikopter som landade utanför greve S:s domäner precis samtidigt.

VI UNDRAR SJÄLVKLART HUR LÄNGE ETT ANTAL TUNNOR MED MALTWHISKY SKULLE FÅ LIGGA ORÖRDA PÅ BRÄNNÖ RÖDSTEN?



i Skottland funkar det!



Vår internetadress: <http://www.bsmws.eu>

BSMWS tänker på miljön och skriver inte i onödan ut protokoll och annan digital information. Vi lagrar istället i det sk molnet, på minnespinne, i mobiltelefon eller liknande medium och läser på skärmen.



Vi börjar med en svensk utmanare som bröstar upp sig med hela 46 % alkohol. Jo, om man tror att kvaliteten sitter i "pocenten", då är det väl typiskt för en "svenne" att brösta upp sig.

1. High Coast, Dàlvve



Så här beskriver det svenska destilleriet sin produkt:

Dàlvve betyder vinter på sydsamiska och som vår första on going-produkt kan den ses som en hyllning till det som gör vårt destilleri unikt: årstidernas växlingar. I november 2016 presenterades den första batchen via Systembolaget, för första gången i en 70 cl flaska från vårt destilleri. Det blev en omedelbar försäljningssuccé och i april 2017 blev Dàlvve en del av Systembolagets ordinarie sortiment. Dàlvve The Signature Malt har producerats löpande i batcher sedan premiären, samma recept men naturligtvis med möjliga små variationer beroende på faten.

Grunden till Dàlvve är drygt femårig bourbonlagrad whisky från stora fat där ca en fjärdedel är rökig. Dàlvve finns på Systembolaget samt en del gränshandel och Östersjötrafik. Dàlvve är likt alla buteljeringar från High Coast varken färgad eller kylfiltrerad. Vi rekommenderar att Dàlvve får luftas i glaset en stund för att komma till sin rätt. Tillsätt gärna ett par droppar vatten för att lyfta fram dofterna i glaset.

Vi själva, som ju är experterna i sammanhanget, sniffar, smakar, gurglar, vattnar detta ursvenska och norrländska destillat. Det är ju en ganska stark tuffing, han är blek (men skön...) och där finns definitivt whiskykänsla. Bert anar päron i smaken och kanske finns det lite tallbarr i bakgrunden...



Men förutom att doft, smak och färg är klena bjuder produkten inte den palett av nyansrik, härlig och stor upplevelse vi önskar.

Det mest poetiska vi kan säga är nog att Dálvve är som en norrländsk, karg myr i november, när hjortronen är borta, höstfärgerna falnat och regnblandad snö piskar oss i ansiktet!

Greven fäller sin monokel i harm och garanterar att icke införskaffa denna panna till den stundande midsommarfesten!

Hela BSMWS är ense att denna bourbonlagrade vätska får ett lågt betyg!

Protokollföreläsaren drar sig till minnes sina norrländska vapendragare å Kungl Jämtlands Flygflottilj – herrar Sällström och Kjellman (som undertecknad kallade Sällman & Kjellström). Hade man frågat dem vad Dálvve smakade hade de bara format munnen likt en strut (som när man dricker i ett sugrör) och dragit in luft... Precis så brukar norrlänningar i allmänhet svara "ja" eller "nej".

Vi ger;

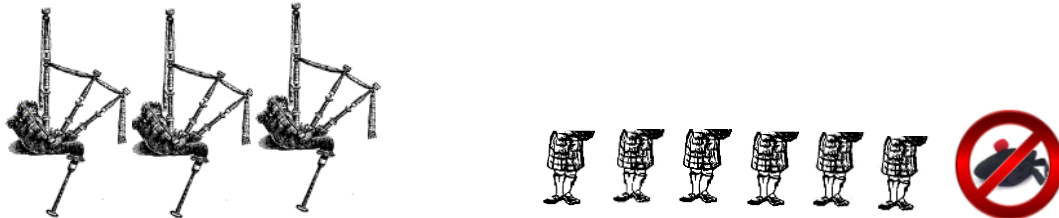

Vi kryddar med en överkorsad basker för att så många klåpare tror att de är bra på något som tagit flera hundra år för skottarna att lära sig.

2. GlenAllachie, 15 YO



In i provningsgemaket kommer en mörk skönhet med sober etikett i mörkblått och guld. Det visar sig att GlenAllachie är ett destilleri som startade sin produktion så sent som 1968, men de har snabbt lärt sig att göra god maltwhisky.



De använder inga artificiella färgämnen. Den ärliga, djupa färgen är naturell efter 15 års lagring på Olorosofat. Vi gissade på sherry- eller kanske romfat... Förutom sötma och torkad frukt bjöd denna fantastiska whisky på lite "maltighet" – utan rök!

Byggaren fällde sin monokel i harm och morrade lite över sötman som han tyckte var för påträngande. Han har rätt – destilleriet skryter om sin sötma, så här;

DOFT

Vågor av ljunghonung, mörk choklad och fikon, med toner av fruktkaka, mocka och kanel.

SMAK

Surrningar av fikonsirap, mocka och sirap, följt av mörk choklad, söta kryddor och ljunghonung, sammansmält med ingefära på avslutningen.

Vi andra tyckte nog att kombinationen kraftig sherryton och svulstiga whiskytoner gjorde denna, nästan lite trögflytande bomb var härlig att sprida över slokande smaklökar.

Vi delar generöst ut:

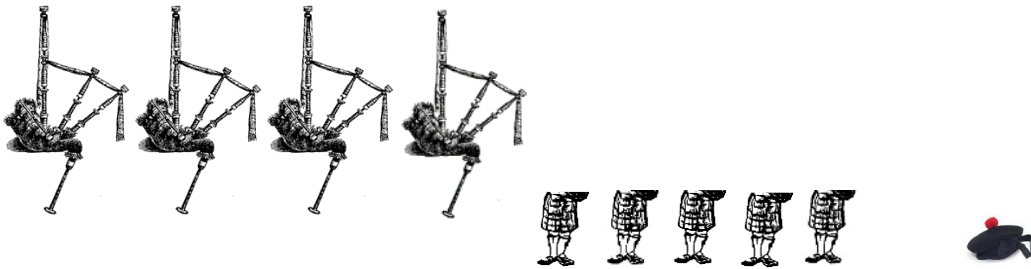

Baskern är en bonus från protokollföraren som nog tyckte att denna nästan var uppe i Glengoyneklass

En Glengoyne är ett säkert kort, med tillägget "cask strenght" är det riktigt säkert.

3. Glengoyne, Cask Strength



Ännu en mörk skönhet – ännu en doft och smakbomb. Det är starka grejer, nästan 60 %. Denna utgåva har producerats under många år och den ligger alltid över 59 %. Den exploderar med en skvätt kallt avklorerat Brännö-vatten, och blir därmed kandidat till "bra ekonomiköp"!

Skall vi uttrycka oss lite mer poetiskt – vattnet bidrar till att härliga dofter och smaker förlöses i glaset! Glengoyne har traditionsenligt ingen rökighet som besudlar denna riktigt fina virre.

Hamnkaptenen drar sig snabbt till minnes att han ibland (motvilligt?!) deporterades till Skottland i s k tjänsteärenden och att han då hamnat på Glengoynes destilleri vid flera tillfällen.

Det tycks finnas en tradition i såväl tillverkning, som fatlagringens ädla konst att leverera väldigt sympatiska och harmoniska whiskysorter. Glengoyne är en sådan högländare – inte förvånande är t ex Dalwhinnie och Glenmorangie kusiner från högländerna.

Denna Glengoyne har allt det där vi vill ha!

Det finns s k experter som säger följande om doft och smak:

- ✓ Nose: Fig, peppery oak, lemon zest and bourbon biscuits.
- ✓ Palate: Sultanas, pear drops, chocolate peanuts and orange oil.
- ✓ Finish: Long and well-spiced with pepper and cinnamon.

Glengoyne tilldelar vi ett högt betyg:

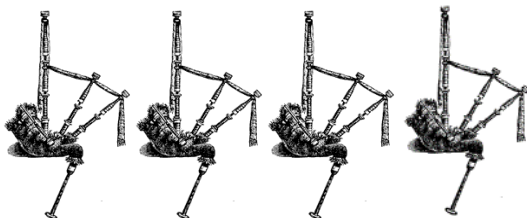

Vi ger dessutom en "komocka med handtag" 

för att den är ett ekonomiskt köp.



När vi var inne på tredje pavan i första halvlek försvann greven ut i köksregionerna - och "Hokus Pokus", så trollade han fram den Silfverbladska varianten på "Flygande Jakob" som var "utomorfträffligt" god. Greven nämnde att grevinnan varit med när anrättningen skapades, så tacket för en härlig måltid går till greveparet!

Till kaffet presenterade residensets kökspersonal såväl kärleksmums - som rulltårta!

Och som avec serverade greve Silfverblad galant - både härlig rom och riksläkaren Dalwhinnie!

Kunde inte bli bättre! Mycket gott! Och självklart tar greven och grevinnan över vår kockmössa att kan skutta runt i och skrämna gästerna på Brännö Varv i sommar!



Vår adress är nu enkel och logisk:

www.bsmws.eu

Gud bevare konungen och fastlandet! Samt Brännö, Asperö, Buskär, Skifteskär, Gotland och andra jävla öar...

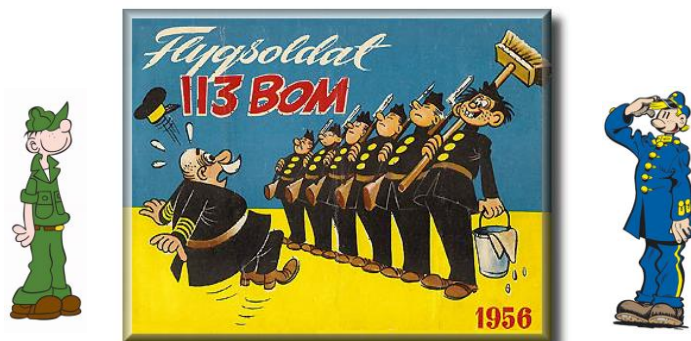

NATTSTÅNDET

Greve Silfverblad

litar inte riktigt på den nya digitala tekniken. Han har ju själv varit med och byggt upp det bräckliga elnätet i Göteborg.

- Ja, menar greven, jag brukade ju alltid se till så att strömförsörjningen ut till Brännö höll hög kvalitet, men resten av stan är ju ett riktigt råttebo av sladdar, proppskåp och serviser av fullständigt usel kvalitet. För att inte tala om stollarna som idag jobbar på Göteborg Energi... Sämre kvalitet på el-gubbar (och kärringar) är svårt att hitta!

- Och jag har ju upptäckt att min båt har en välslipad köl - fibern riskerar att när som helst klippas av när jag busar på lite med motorn när jag skall in till min brygga.

- Vill gärna ha ett backupsystem om nätet skulle lägga av. Röksignaler och semaforering med flaggor är aldrig fel att kunna. Här har vi fått hjälp med semaforering med flaggor:

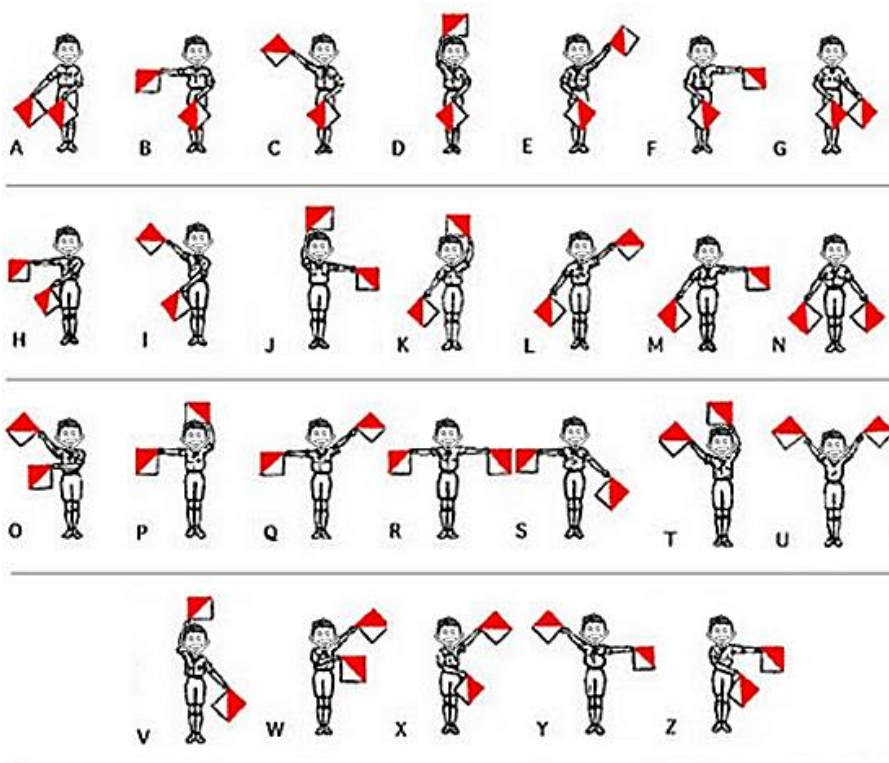

Röksignaler är fortfarande lite jobbigt tycker greven. Han har nu lyckats med bara ett tecken:



- Det är en punkt, berättar greven stolt...



Till sin hjälp har greven hyrt in hamnkaptenen i Moseviken som korresponderar med sin ljussemafor med Vinga fyr!

Här är den unge vicecorporalen Nyman när han hanterade sin apparat under rekryten och kommunicerar med Vinga:



I samband med att frågan om att inköpa en armbandsdinka från kinesen med urtavla i form av en



gammal elmätare backade greven.

- Så 'nt där är bara för amatörer! Bara jag ser en elmätare nu mår jag pyton. Vet du hur många så 'na jag sett under min tid på Göteborg Energi? Det har blivit ganska många! Och jag har förresten en egen servis här i buskarna vid tomtgränsen. Märkligt nog har Göteborg Energi glömt av den, så jag kör på så elkablarna glöder ibland! På så sätt har jag fixat bra värme på vintern också! Och håller undan isen vid bryggan.

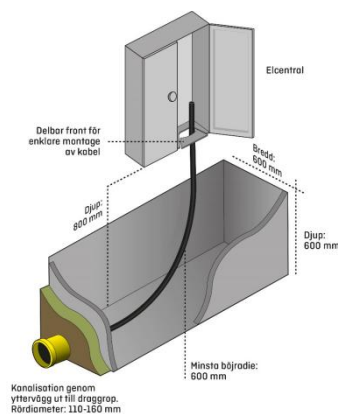

- Så du har inget själv att göra med att du har en fet kabel med prima el från stan direkt in i ditt residens?

- Nja, det kan väl hända att jag strax innan pensioneringen beställde ett jobb där arbetsordern råkade försvinna och allt glömdes bort. Kan stan bygga Västlänken som nu redan verkar vara försenad fyra år med alla miljarder som försvinner, så kan de nog klara lite el-spill till mig!

- Det var ju finurligt tänkt - och utfört! Grattis greven, så skall en slipsten dras...





Kvartalets fyr är nu en länk till Fyrsällskapets tidning [Blänket!](#)



Vi undviker därmed att konkurrera med några som kan **allt** om svenska fyrar!





Ta värning i **FLOTTAN!**

Häpp, tecknar eder förbundne

Matrosen F

Pinocchio och Benjamin Syrsa



Nu kan du försöka
sjunga på julafton,
din gröna, lilla
kackerlacka!

Ekonomin



Är som brukligt stabil och trevlig!

Hamnkaptenen har fått betalt för en rejäl panna till augustiprovningen. Därefter har vi på kontot 6.796:58 att spendera på augusti -och novemberprovningarna!



En dystopi om framtiden...



**GÖR DIN EGEN
MALTWHISKY!**



med denna portabla panna!



Det är aldrig för sent att lära sig läsa.
Här kommer en gammal fin ABC-bok, Pyttans, från 1896!

flera finurliga lustigheter...
Notera vilka svenska, kulturella storheter som skaldat och ritat:

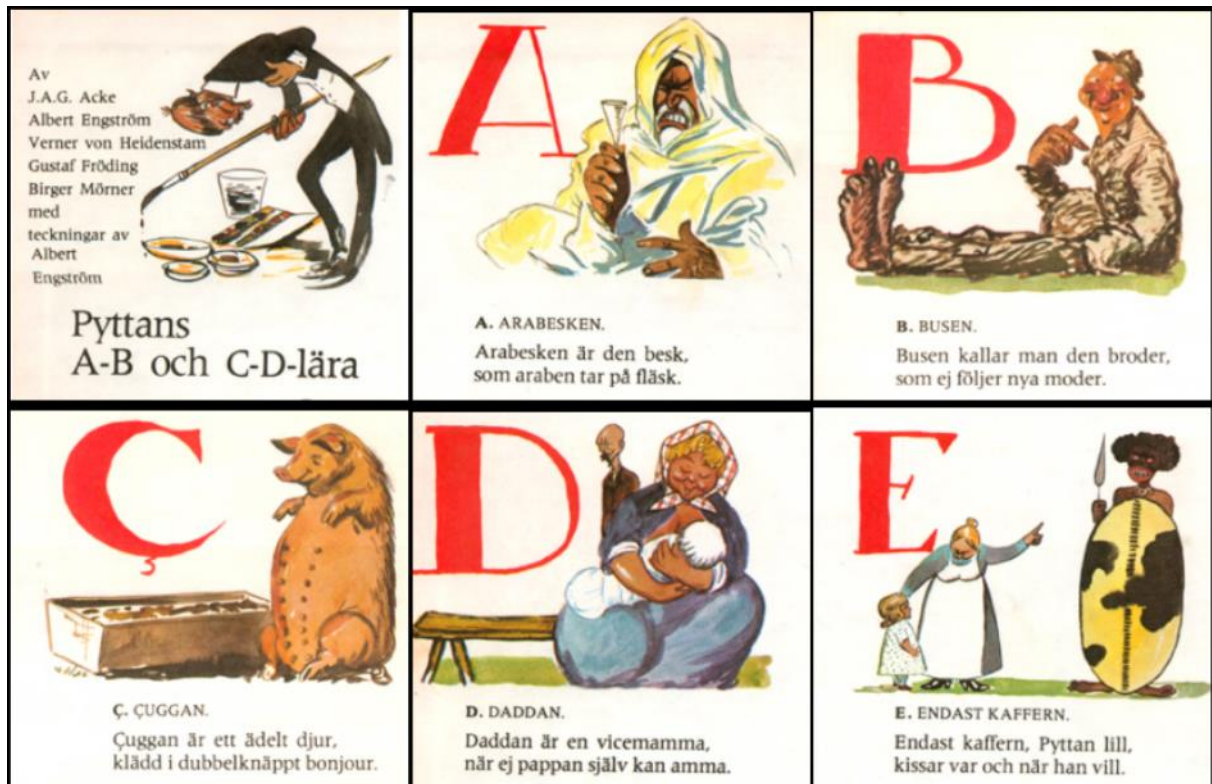



 <p>O. OSTRON. Ostron ätas helst av så'na, vilka leva på att låna.</p>	 <p>P. PÅVEN. Påven är så klok som far, att han ingen svärmor har.</p>	 <p>Q. QVICKHETEN. Qvicka kallas endast de, som åt dessa verser le.</p>
 <p>R. RÖNTGENSTRÅLEN. Röntgenstrålen, satt i sätet, visar doktorn innanmätet.</p>	 <p>S. SVANSEN. Svensen är en luden stump. Katta kallas stumpens klump.</p>	 <p>T. TONVÅGEN. Tonvåg blir, när från ballong hoppas mitt i en gonggong.</p>
 <p>U. USCHELHETEN. Usch! skall Pyttan ropa till, när en gosse pussas vill.</p>	 <p>V. VASAORDEN. Vasens värde såsom orden, det beror på den, som får den.</p>	 <p>X.Y.Z.Ä.Å.Ö. Nu är boken slut, adjö!</p>



Det blev några stilstudier på provningskvällen!



**Provning hos
greve Silverblad**



**19 maj
2022**

